

Kundenprojekte **FenOffice**

Software für den Fensterbau



Kundenprojekte

info

-  **ProAdmin**
-  **ProDesign**
-  **ProView**
-  **ProRepair**
-  **ProService**

Kommen Sie
in die Welt
von ProLogic

ProLogic
COMPUTER GMBH

Die richtige Wahl

für: Fensterhersteller, Fensterhandel, Schreinereibetriebe, Tischlereien und Büroorganisation
Softwarelösungen die ineinandergreifen und zusammenpassen

Softwarelösungen
die
ineinander greifen
und
zusammenpassen



Copyright © by ProLogic Computer GmbH
Rinderfelder Straße 17
D-97270 Kist
Germany

Fast alle Hard- und Softwarebezeichnungen, die in dieser Broschüre verwendet werden, sind eingetragene Warenzeichen oder als solche zu betrachten.

Inhalt

Angebot englisch - deutsch	4
Angebot Projekt	6
Angebot Anhang	9
Auftragsbestätigung	10
Lieferschein Teillieferung	13
Lieferschein Nachlieferung	14
Rechnung Teilrechnung	15
Rechnung Schlußrechnung kumuliert	16
Mahnung Erinnerung	18
Zeichnungsübersicht	19
Vorkalkulation - freie Kalkulation	20
Vorkalkulation - Preislisten	21
Vorkalkulation - Vorgang	22
Mengenauswertung	24
Materialstatistik	25
PA-/Vorgangsübersicht	26
Ist-Zeiten-Liste	27
Verkaufsplanung	28
Produktionsauslastung	29



Herr
Andreas Hegener
Neubergweg 41

D - 97076 Würzburg

Kist, 16.03.2004

Dear Mr. Hegener,

thank you for your inquiry.

<i>Pos.</i>	<i>Anz. Beschreibung</i>	<i>E-Preis</i>	<i>G-Preis</i>
1	2 Single-sash window tilt and turn right 1100 mm x 1250 mm	713,00	1.426,00
2	3 Single-sash French door tilt and turn left, glass dividing bars 1100 mm x 2100 mm	1.184,00	3.552,00
3	4 Single-sash window tilt and turn right, glass dividing bars 850 mm x 950 mm	1.179,00	4.716,00
4	3 Single-sash window Rounded arch window, tilt and turn left, attached inner and outer bars 850 mm x 1100 mm	781,00	2.343,00
5	1 Single-sash window Chamfered window, tilt and turn right, attached inner and outer bars 1100 mm x 1400 mm	837,00	837,00
6	1 Single-sash window Chamfered window, turn left, attached inner and outer bars 1100 mm x 1400 mm	837,00	837,00

	13.711,00
less discount:	1.371,10
net total:	12.339,90
plus VAT:	1.974,38
gross total:	14.314,28

Our prices are subject to 3,0 % cash discount for payment within 10 days.



Herr
Andreas Hegener
Neubergweg 41

D - 97076 Würzburg

Kist, den 16.03.2004

Sehr geehrter Herr Hegener,

wir danken Ihnen für Ihre Anfrage und bieten Ihnen wie folgt an:

Pos.	Anz.	Beschreibung	E-Preis	G-Preis
1	2	Einflügeliges Fenster Dreh-Kipp rechts 1100 mm x 1250 mm	713,00	1.426,00
2	3	Einflügelige Fenstertür Dreh-Kipp links, Feste Sprosse 1100 mm x 2100 mm	1.184,00	3.552,00
3	4	Einflügeliges Fenster Dreh-Kipp rechts, Feste Sprosse 850 mm x 950 mm	1.179,00	4.716,00
4	3	Einflügeliges Fenster Rundbogenfenster, Dreh-Kipp links, Sprossen beidseitig aufgesetzt 850 mm x 1100 mm	781,00	2.343,00
5	1	Einflügeliges Fenster Schrägfenster, Dreh-Kipp rechts, Sprossen beidseitig aufgesetzt 1100 mm x 1400 mm	837,00	837,00
6	1	Einflügeliges Fenster Schrägfenster, Dreh links, Sprossen beidseitig aufgesetzt 1100 mm x 1400 mm	837,00	837,00

	13.711,00
abzgl. Rabatt:	1.371,10
Angebotssumme netto:	12.339,90
zzgl. MwSt:	1.974,38
Angebotssumme brutto:	14.314,28

Zahlbar binnen 10 Tagen mit 3,0 % Skonto aus 14314,28 € (entspricht 429,43 €) oder bis zum 15.04.2004 ohne Abzug.



ProLogic Computer GmbH - Rinderfelder Str. 17 - D-97270 Kist

Herr
Andreas Hegener
Neubergweg 41

D - 97076 Würzburg

Kist, den 16.03.2004

Bauvorhaben:

Herr
Dipl.-Ing. (TH) Markus Müller
Brunnengasse 5

D - 97241 Bergtheim

Vertreter:

Michael Franz, 09306/9096-0

Sachbearbeiter:

Markus Gruber, 09306/9096-0

Lieferart:

frei Haus

Kommission:

Müller, Bergtheim



ANGEBOT AN03357/407

Sehr geehrter Herr Hegener,

wir danken Ihnen für Ihre Anfrage und bieten Ihnen nachfolgend an:

- Konstruktion:** Holzfenster **IV-68 mit Flügelabdeckung** mit Doppelfalz, Rahmen und Flügel mit einer Breite von jeweils 78 mm, Glasleisten mit verdeckter Befestigung.
- Holzart:** **Kiefer 3-schichtverleimt**, kammergetrocknet auf eine Restfeuchte von 13% ± 2%. Die Qualität des verwendeten Holzes entspricht DIN 68 360 (Holz für Tischlerarbeiten).
- Grundierung:** **Kiefer hell**, tauchgrundiert nach DIN 68 805. Dies schützt das Holz vor Bläue und der Zerstörung durch Pilze.
- Oberfläche:** **Kiefer hell**, inklusive Zwischenbeschichtung für eine lückenlose Rundumversiegelung des Holzfensters. Der Schlussanstrich wirkt gegen UV-Belastungen und äußere Witterungseinflüsse.
- Verglasung:** Hochwertiges Markenisolierglas **Top 6FL-16G-4PL k=1,1** mit innerer und äußerer umlaufender Dichtung.
- Beschlag:** **Siegenia Favorit (D)**, dreidimensional verstellbarer Markenbeschlag bis zu einem Flügelgewicht von 130 kg. Einhand-Drehkipp-Beschlag der Sicherheitsstufe Stufe 0.
- Griff:** **Griff Standard (mattsilber)**
- U-Wert:** Der gemittelte **U-Wert** aller enthaltenen Fenster ist **1,39 W/m²K**

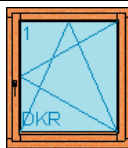
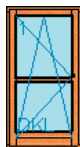
Bankverbindung: Sparkasse Mainfranken - BLZ 790 500 00 - Kto-Nr: 30 209 746

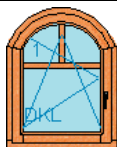
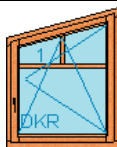
Pos	Bild	Anz	Beschreibung	E-Preis	G-Preis
1		2 Stk	Einflügeliges Fenster BxH: 1100 mm x 1250 x mm Dreh-Kipp rechts U-Wert: 1,34 W/m ² K Grundpreis Holz Griffe Oberfläche	324,00 € 303,00 € 20,00 € 66,00 € <hr/> 713,00 €	1.426,00 €
			<i>Alternative: (Minderpreis)</i> Glas: Top 4FL-18G-4PL k=1,1	-23,00 €	
2		3 Stk	Einflügelige Fenstertür BxH: 1100 mm x 2100 x mm Dreh-Kipp links, Feste Sprosse U-Wert: 1,36 W/m ² K Grundpreis Holz Griffe Oberfläche	563,00 € 489,00 € 20,00 € 112,00 € <hr/> 1.184,00 €	3.552,00 €
3		4 Stk	Einflügeliges Fenster BxH: 850 mm x 950 x mm Dreh-Kipp rechts, Feste Sprosse U-Wert: 1,53 W/m ² K Grundpreis Holz Griffe Oberfläche	607,00 € 492,00 € 20,00 € 60,00 € <hr/> 1.179,00 €	4.716,00 €
			<i>Alternative: (Minderpreis)</i> Glas: Top 4FL-18G-4PL k=1,1	-11,00 €	
4		3 Stk	Einflügeliges Fenster BxH: 850 mm x 1100 x mm Rundbogenfenster, Dreh-Kipp links, Aufgesetzt innen/außen U-Wert: 1,38 W/m ² K Grundpreis Holz Griffe Oberfläche	305,00 € 408,00 € 20,00 € 48,00 € <hr/> 781,00 €	2.343,00 €
5		1 Stk	Einflügeliges Fenster BxH: 1100 mm x 1400 x mm Schrägenfenster, Dreh-Kipp rechts, Aufgesetzt innen/außen U-Wert: 1,34 W/m ² K Grundpreis Holz Griffe Oberfläche	378,00 € 375,00 € 20,00 € 64,00 € <hr/> 837,00 €	837,00 €

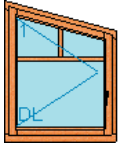
Pos	Bild	Anz	Beschreibung	E-Preis	G-Preis
6		1 Stk	Einflügeliges Fenster BxH: 1100 mm x 1400 x mm Schrägfenster, Dreh links, Aufgesetzt innen/außen U-Wert: 1,34 W/m²K		
			Grundpreis	378,00 €	
			Holz	375,00 €	
			Griffe	20,00 €	
			Oberfläche	64,00 €	
				<u>837,00 €</u>	837,00 €
			<i>Alternative: (Minderpreis)</i>	-611,00 €	
			Holz: Lärche 3-schichtverleimt für Position 1 - 6		

Zwischensumme:	13.711,00 €
abzgl. 10,0 % Frühjahrsrabatt:	<u>1.371,10 €</u>
Angebotssumme netto:	12.339,90 €
zzgl. 16,0 % MwSt. auf Pos. 1 - 6:	<u>1.974,38 €</u>
Angebotssumme brutto:	<u>14.314,28 €</u>

Zahlbar binnen 10 Tagen mit 3,0 % Skonto aus 14314,28 € (entspricht 429,43 €) oder bis zum 15.04.2004 ohne Abzug.

Beachten Sie bitte, dass wir Ihnen den ausgewiesenen Gesamtrabatt nur bei Auftragserteilung bis einschließlich 04.04.2004 gewähren können!

Für eventuelle Rückfragen oder eine weitere Beratung zu diesem Angebot stehen wir Ihnen gerne jederzeit zur Verfügung.

Wir hoffen, mit diesem Angebot Ihren Geschmack getroffen zu haben und würden uns über Ihren Auftrag freuen.
Wir sichern Ihnen schon heute eine handwerklich einwandfreie Ausführung der angebotenen Fenster zu.

Mit freundlichen Grüßen

ProLogic Computer GmbH



Michael Franz

Die Darstellung der Fensterzeichnungen erfolgt in Außenansicht!

Zeichnung	Beschreibung
	<p>Pos. 4 3 Stück</p> <p>Einflügeliges Fenster Rundbogenfenster, Dreh-Kipp links, Aufgesetzt innen/außen Maße: 850 mm x 1100 mm</p> <p>Profilsystem: IV-68 mit Flügelabdeckung Beschlagsystem: Siegenia Favorit (D) Sicherheitsstufe: Stufe 1 Holzart: Kiefer 3-schichtverleimt Glasart Flügel: Top 6FL-16G-4PL k=1,1 Dichtungsschema: Standard Oberfläche aussen: Kiefer hell Rahmendicke: 68,0 mm Flügelstärke: 68,0 mm</p>
	<p>Pos. 5 1 Stück</p> <p>Einflügeliges Fenster Schrägenfenster, Dreh-Kipp rechts, Aufgesetzt innen/außen Maße: 1100 mm x 1400 mm</p> <p>Profilsystem: IV-68 mit Flügelabdeckung Beschlagsystem: Siegenia Favorit (D) Sicherheitsstufe: Stufe 0 Holzart: Kiefer 3-schichtverleimt Glasart Flügel: Top 6FL-16G-4PL k=1,1 Dichtungsschema: Standard Oberfläche aussen: Kiefer hell Rahmendicke: 68,0 mm Flügelstärke: 68,0 mm</p>
	<p>Pos. 6 1 Stück</p> <p>Einflügeliges Fenster Schrägenfenster, Dreh links, Aufgesetzt innen/außen Maße: 1100 mm x 1400 mm</p> <p>Profilsystem: IV-68 mit Flügelabdeckung Beschlagsystem: Siegenia Favorit (D) Sicherheitsstufe: Stufe 0 Holzart: Kiefer 3-schichtverleimt Glasart Flügel: Top 6FL-16G-4PL k=1,1 Dichtungsschema: Standard Oberfläche aussen: Kiefer hell Rahmendicke: 68,0 mm Flügelstärke: 68,0 mm</p>



Rinderfelder Str. 17
D - 97270 Kist

Telefon: 093 06 / 90 96-0
Telefax: 093 06 / 90 96-36
Web: www.prologic-kist.de
email: info@prologic-kist.de

Herr
Andreas Hegener
Neubergweg 41

D - 97076 Würzburg

Auftragsbestätigung AB03357/117

Sehr geehrter Herr Hegener,

wir danken Ihnen für Ihren Auftrag, den wir Ihnen hiermit unter Zugrundelegung unserer Liefer- und Zahlungsbedingungen bestätigen. Für die Ausführung ist außerdem die VOB in ihrer neuesten Fassung maßgeblich, welche wir Ihnen auf Wunsch gerne zur Verfügung stellen.

Um Ihren Auftrag ordnungsgemäß ausführen zu können, teilen Sie uns bitte Änderungen bzw. Abweichungen unverzüglich mit.

Baustelle: Markus Müller, Brunnengasse 5, 97241 Bergtheim
0 93 67 / 56 30

Betreuer: Vertreter: Franz, Michael
09306/9096-0

Sachbearbeiter: Gruber, Markus
09306/9096-0

Lieferung: frei Haus

Montage: Neubau

Profilsystem: IV-68 mit Flügelabdeckung

Beschlagsystem: Siegenia Favorit (D), Sicherheitsstufe Stufe 0

Oberfläche: Grundierung: Kiefer hell
Endbehandlung: Kiefer hell

Verglasung: Top 6FL-16G-4PL k=1,1

Auftragsbestätigung AB03357/117

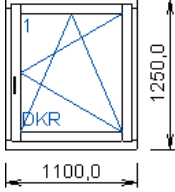
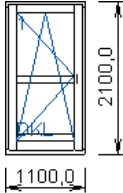
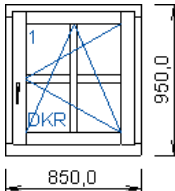
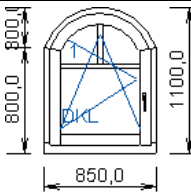
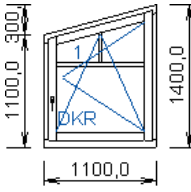
Pos.	Anz.	Beschreibung	E-Preis	G-Preis
1	2 Stk	 Einflügeliges Fenster Dreh-Kipp rechts Breite x Höhe: 1100 mm x 1250 mm Rahmendicke: 68,0 mm Flügelstärke: 68,0 mm Griff: Griff Standard (mattsilber)	713,00	1.426,00
2	3 Stk	 Einflügelige Fenstertür Dreh-Kipp links, Feste Sprosse Breite x Höhe: 1100 mm x 2100 mm Rahmendicke: 68,0 mm Flügelstärke: 68,0 mm Griff: Griff Standard (mattsilber)	1.184,00	3.552,00
3	4 Stk	 Einflügeliges Fenster Dreh-Kipp rechts, Feste Sprosse Breite x Höhe: 850 mm x 950 mm Rahmendicke: 68,0 mm Flügelstärke: 68,0 mm Griff: Griff Standard (mattsilber)	1.179,00	4.716,00
4	3 Stk	 Einflügeliges Fenster Rundbogenfenster, Dreh-Kipp links, Sprossen beidseitig aufgesetzt Breite x Höhe: 850 mm x 1100 mm Rahmendicke: 68,0 mm Flügelstärke: 68,0 mm Griff: Griff Standard (mattsilber)	781,00	2.343,00
5	1 Stk	 Einflügeliges Fenster Schrägfenster, Dreh-Kipp rechts, Sprossen beidseitig aufgesetzt Breite x Höhe: 1100 mm x 1400 mm Rahmendicke: 68,0 mm Flügelstärke: 68,0 mm Griff: Griff Standard (mattsilber)	837,00	837,00

Auftragsbestätigung AB03357/117

6		<p>1 Stk <i>Einflügeliges Fenster</i> Schrägfenster, Dreh links, Sprossen beidseitig aufgesetzt Breite x Höhe: 1100 mm x 1400 mm</p> <p>Rahmendicke: 68,0 mm Flügeldicke: 68,0 mm Griff: Griff Standard (mattsilber)</p>	<p>837,00 837,00</p>
---	--	--	-------------------------

abzgl. 10,0 % Rabatt auf 13711,00 €:	13.711,00
Zwischensumme:	1.371,10
zzgl. 16,0 % Mwst. auf 12.339,90 €:	12.339,90
Auftragssumme:	1.974,38
	14.314,28

Zahlbar binnen 10 Tagen mit 3,0 % Skonto aus 14314,28 € (entspricht 429,43 €) oder bis zum 15.04.2004 ohne Abzug.

Mit der Fertigung wird erst nach schriftlicher Freigabe der Auftragsbestätigung durch den vertretenden Architekten oder den Bauherrn begonnen.

Mit freundlichen Grüßen

ProLogic Computer GmbH

Sigrid Wassermann

Freigabe der Auftragsbestätigung:

Die Auftragsbestätigung wurde auf Richtigkeit und Vollständigkeit geprüft und wird hiermit zur Fertigung freigegeben.

_____, den _____, _____
Ort Datum Unterschrift Bauherr/Architekt



Herr
Dipl.-Ing. (TH) Markus Müller
Brunnengasse 5

D - 97241 Bergtheim

LIEFERSCHEIN (Teillieferung)

Schein-Nr.: LI03357/047
Datum: 16.03.2004

Die Flügel der gelieferten Fenster sind umgehend zu öffnen, um eventuelle Probleme zu vermeiden!

Pos.	Anz.	Beschreibung
1	2	Einflügeliges Fenster Dreh-Kipp rechts 1100 mm x 1250 mm <ul style="list-style-type: none"> • Profilsystem: IV-68 mit Flügelabdeckung • Beschlagsystem: Siegenia Favorit (D) • Dichtungsschema: Standard • Griff: Griff Standard (mattsilber)
2	3	Einflügelige Fenstertür Dreh-Kipp links, Feste Sprosse 1100 mm x 2100 mm <ul style="list-style-type: none"> • Profilsystem: IV-68 mit Flügelabdeckung • Beschlagsystem: Siegenia Favorit (D) • Dichtungsschema: Standard • Griff: Griff Standard (mattsilber)
3	4	Einflügeliges Fenster Dreh-Kipp rechts, Feste Sprosse 850 mm x 950 mm <ul style="list-style-type: none"> • Profilsystem: IV-68 mit Flügelabdeckung • Beschlagsystem: Siegenia Favorit (D) • Dichtungsschema: Standard • Griff: Griff Standard (mattsilber)

Die aufgelisteten Fenster wurden in einwandfreiem Zustand geliefert und montiert.

Montageleiter:

16.03.2004

(Datum)

(Stempel/Unterschrift Montage)

Kunde:

(Datum)

(Stempel/Unterschrift Kunde)



Herr
Dipl.-Ing. (TH) Markus Müller
Brunnengasse 5

D - 97241 Bergtheim

LIEFERSCHEIN (Teil-/Nachlieferung)

Schein-Nr.: LI03357/048

Datum: 16.03.2004

Die Flügel der gelieferten Fenster sind umgehend zu öffnen, um eventuelle Probleme zu vermeiden!

Pos.	Anz.	Bild	Beschreibung
4	3		Einflügeliges Fenster Rundbogenfenster, Dreh-Kipp links, Sprossen beidseitig aufgesetzt BxH: 850 mm x 1100 mm Profilsystem: IV-68 mit Flügelabdeckung Beschlagsystem: Siegenia Favorit (D) Dichtungsschema: Standard Griff: Griff Standard (mattsilber)
5	1		Einflügeliges Fenster Schrägenfenster, Dreh-Kipp rechts, Sprossen beidseitig aufgesetzt BxH: 1100 mm x 1400 mm Profilsystem: IV-68 mit Flügelabdeckung Beschlagsystem: Siegenia Favorit (D) Dichtungsschema: Standard Griff: Griff Standard (mattsilber)
6	1		Einflügeliges Fenster Schrägenfenster, Dreh links, Sprossen beidseitig aufgesetzt BxH: 1100 mm x 1400 mm Profilsystem: IV-68 mit Flügelabdeckung Beschlagsystem: Siegenia Favorit (D) Dichtungsschema: Standard Griff: Griff Standard (mattsilber)

Die aufgelisteten Fenster wurden in einwandfreiem Zustand geliefert und montiert.

Montageleiter:

16.03.2004

(Datum)

(Stempel/Unterschrift Montage)

Kunde:

(Datum)

(Stempel/Unterschrift Kunde)



Herr
Andreas Hegener
Neubergweg 41



D - 97076 Würzburg

Teilrechnung R03357/007

16.03.2004

Sehr geehrter Herr Hegener,

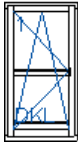
hiermit stellen wir Ihnen die, für die Kommission **Müller, Bergtheim**, bereits gelieferten Fenster in Rechnung.

Pos	Anz	Zeichnung	Beschreibung	E-Preis	G-Preis
1	2 Stk	Maßstab 1:100 	Einflügeliges Fenster Dreh-Kipp rechts 1100 mm x 1250 mm Geliefert am 16.03.2004 mit Lieferung LI03357/047	713,00	1.426,00
2	3 Stk	Maßstab 1:113 	Einflügelige Fenstertür Dreh-Kipp links, Feste Sprosse 1100 mm x 2100 mm Geliefert am 16.03.2004 mit Lieferung LI03357/047	1.184,00	3.552,00
3	4 Stk	Maßstab 1:100 	Einflügeliges Fenster Dreh-Kipp rechts, Feste Sprosse 850 mm x 950 mm Geliefert am 16.03.2004 mit Lieferung LI03357/047	1.179,00	4.716,00

	9.694,00
abzgl. 10,0 % Frühjahrsrabatt:	969,40
Zwischensumme:	8.724,60
zzgl. 16,0 % Mwst:	1.395,94
Rechnungssumme:	10.120,54

Zahlbar binnen 10 Tagen mit 3,0 % Skonto aus 10120,54 € (entspricht 303,62 €) oder bis zum 15.04.2004 ohne Abzug.

Herr
Andreas Hegener
Neubergweg 41

D - 97076 Würzburg

Schlussrechnung R03357/008

17.03.2004

Sehr geehrter Herr Hegener,

hiermit stellen wir Ihnen die, für die Kommission **Müller, Bergtheim**, gelieferten Fenster in Rechnung.

Lieferscheine: *LI03357/047 vom 16.03.2004,
LI03357/048 vom 16.03.2004*

Profilsystem: *IV-68 mit Flügelabdeckung*

Beschlagsystem: *Siegenia Favorit (D)*

Holzart: *Kiefer 3-schichtverleimt*

Glasart: *Top 6FL-16G-4PL k=1,1*

Holzstärken: *Rahmendicke: 68,0 mm
Flügelstärke: 68,0 mm*

Pos	Anz	Zeichnung	Beschreibung	E-Preis	G-Preis
1	2 Stk		Einflügeliges Fenster Dreh-Kipp rechts 1100 mm x 1250 mm Geliefert am 16.03.2004 mit Lieferschein LI03357/047	713,00	1.426,00
2	3 Stk		Einflügelige Fenstertür Dreh-Kipp links, Feste Sprosse 1100 mm x 2100 mm Geliefert am 16.03.2004 mit Lieferschein LI03357/047	1.184,00	3.552,00

Bankverbindung: Sparkasse Mainfranken, BLZ 790 500 00, Kto. 30 209 746

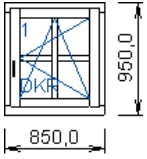
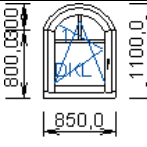
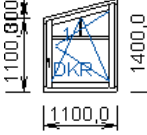
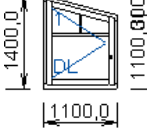
Pos	Anz	Zeichnung	Beschreibung	E-Preis	G-Preis
3	4 Stk		Einflügeliges Fenster Dreh-Kipp rechts, Feste Sprosse 850 mm x 950 mm Geliefert am 16.03.2004 mit Lieferschein LI03357/047	1.179,00	4.716,00
4	3 Stk		Einflügeliges Fenster Rundbogenfenster, Dreh-Kipp links, Sprossen beidseitig aufgesetzt 850 mm x 1100 mm Geliefert am 16.03.2004 mit Lieferschein LI03357/048	781,00	2.343,00
5	1 Stk		Einflügeliges Fenster Schrägfenster, Dreh-Kipp rechts, Sprossen beidseitig aufgesetzt 1100 mm x 1400 mm Geliefert am 16.03.2004 mit Lieferschein LI03357/048	837,00	837,00
6	1 Stk		Einflügeliges Fenster Schrägfenster, Dreh links, Sprossen beidseitig aufgesetzt 1100 mm x 1400 mm Geliefert am 16.03.2004 mit Lieferschein LI03357/048	837,00	837,00

	13.711,00
abzgl. 10,0 % Frühjahrsrabatt:	1.371,10
abzgl. Teilrechnung R03357/007 vom 16.03.2004:	-8.724,60
Zwischensumme:	3.615,30
zzgl. 16,0 % Mwst:	578,44
Rechnungssumme:	4.193,74

Zahlungsbedingungen:

Zahlbar binnen 10 Tagen mit 3,0 % Skonto aus 4193,74 € (entspricht 125,81 €) oder bis zum 16.04.2004 ohne Abzug.

Wir danken Ihnen für die gute Zusammenarbeit und würden uns jederzeit über neue gemeinsame Projekte freuen.

Mit freundlichen Grüßen

ProLogic Computer GmbH

Bankverbindung: Sparkasse Mainfranken, BLZ 790 500 00, Kto. 30 209 746



Andreas Hegener
Neubergweg 41
D - 97076 Würzburg

Kist, den 17. März 2004

Erinnerung

Sehr geehrter Herr Hegener,

zu unserem Bedauern mußten wir feststellen, dass Ihr Kundenkonto einen Saldo zu unseren Gunsten ausweist.

Wir bitten Sie nochmals, den unten aufgeführten Gesamtbetrag bis spätestens 27.03.2004 zu zahlen.

Zahlungseingänge sind bis zum 17.03.2004 berücksichtigt.

Datum	Rechn.Nr./Zahlung	Belastung	Entlastung
17.03.2004	R03357/008	4193,74 €	
17.03.2004	Barzahlung		500,00 €
17.03.2004	Deutsche Bank Würzburg		1000,00 €
		Überfälliger Betrag:	2693,74 €
		Zuzüglich Mahngebühr:	3,00 €
		Gesamtbetrag:	<u>2696,74 €</u>

Bitte geben Sie bei Zahlungen unbedingt die Rechnungs-Nr. mit an.

Hat sich dieser Brief mit Ihrer Zahlung überschritten, so betrachten Sie dieses Schreiben als erledigt.

Mit freundlichen Grüßen

ProLogic Computer GmbH

Zeichnungsübersicht Architekt

17.3.2004 10:09

Seite 1

Vorgangsweise

ProLogic Computer GmbH EDV für den Fensterbau

Kunden-Name : Hegener
 Bestell-Kommission : Müller, Bergtheim
 Vorgang-Nummer : AN03357/407
 Baustellen-Adresse : M.Müller Brunnengasse 5 D-97241 Bergtheim

Pos. 1
2 Stück
Maßstab 1:25

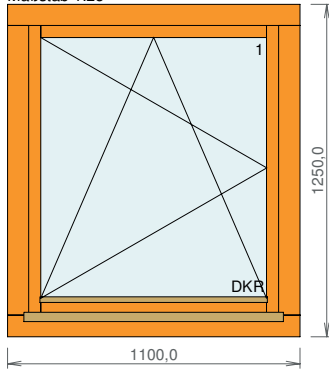

Pos. 2
3 Stück
Maßstab 1:25

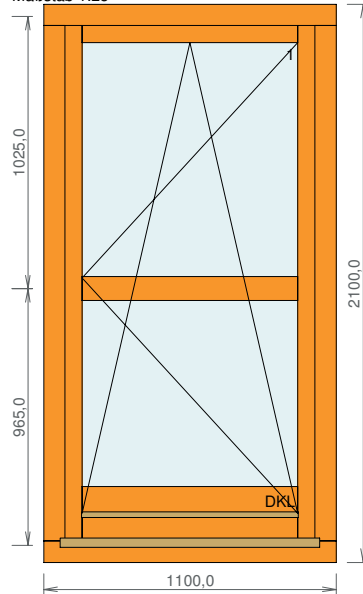

Pos. 3
4 Stück
Maßstab 1:25

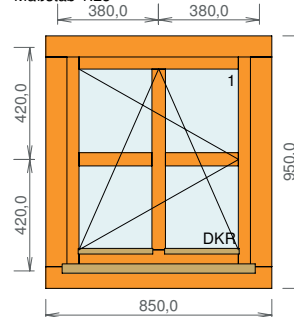

Pos. 4
3 Stück
Maßstab 1:25

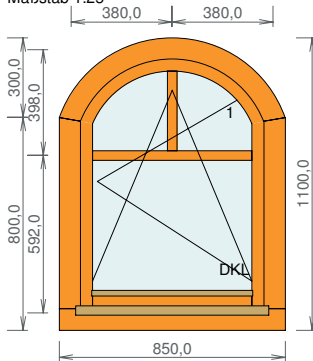

Pos. 5
1 Stück
Maßstab 1:25

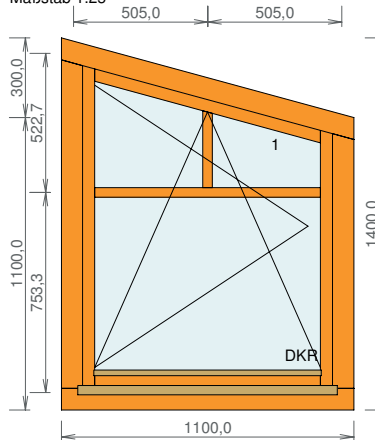

Pos. 6
1 Stück
Maßstab 1:25

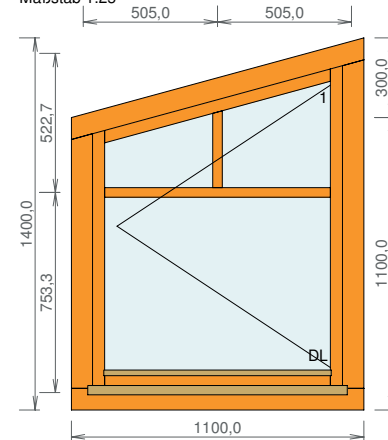

Vorkalkulationsblatt

16.3.2004 10:23

Seite 1

Freie Kalkulation

ProLogic Computer GmbH EDV für den Fensterbau

Vorgang : AN03357/407
 Kunde : Hegener, Würzburg
 Position : Einflügeliges Fenster
 Positionsnummer : 4
 Stückzahl : 3

 Breite : 850,0 mm
 Höhe : 1100,0 mm
 Fläche : 0,94 m²

 Preisliste : Standard 2004
 Profilsystem : IV-68 mit Flügelabdeckung

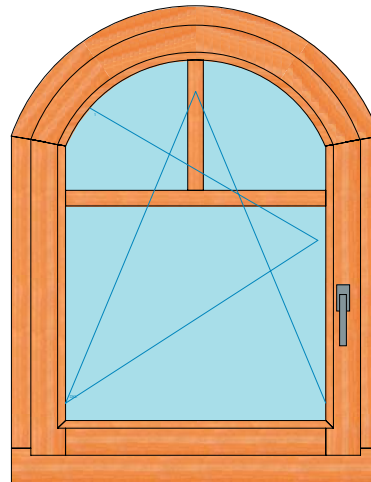

Materialeinzelkosten (einschließlich Verschnittfaktoren)

Top 6FL-16G-4PL k=1,1	0,54	m2	25,88 €
Kiefer 40/15	4,90	lfm	9,21 €
Kiefer 72/115	2,36	lfm	16,44 €
Kiefer 72/86 - 0800	2,33	lfm	10,65 €
Kiefer 72/86 - 1000	2,58	lfm	11,77 €
Grundierung Kiefer hell	0,65	m ²	2,71 €
Endbehandlung Kiefer hell	0,65	m ²	4,93 €
Versiegelung transparent	1,71	Kart.	16,18 €
Flügeldichtung	3,09	lfm	1,11 €
IV-68 Glasdichtung außen schwarz	2,66	lfm	1,46 €
Flügelabdeckung außen hell	0,62	lfm	1,48 €
Kocher bronze hell	0,75	lfm	3,58 €
Siegenia Favorit (D) Griff Standard mattsilber	1,00	Stk	8,98 €
Endkappe Kocher braun	2,00	Stk	2,64 €
Summe Materialeinzelkosten			117,02 €

Fertigungslohnkosten

		Std-/Min-Lohn	Zeit	
Zuschnitt / Hölzer	Ablängen/Holz	51,30 / 0,86	0:40 h	(40,4) 34,50 €
Beschlagmontage	Griffmontage	51,30 / 0,86	0:03 h	(3,0) 2,57 €
Zwischenschliff	Pro Flügel zwischenschleifen	51,30 / 0,86	0:05 h	(5,0) 5,82 €
Grundierung	Flügel grundieren	51,30 / 0,86	0:05 h	(5,0) 4,31 €
Grundierung	Rahmen grundieren	51,30 / 0,86	0:05 h	(5,0) 4,31 €
Endbehandlung	Flügel endbehandeln	51,30 / 0,86	0:05 h	(5,0) 4,31 €
Endbehandlung	Rahmen endbehandeln	51,30 / 0,86	0:05 h	(5,0) 4,31 €
Profilieren/Endprofil	Längsprofilieren/Holz	51,30 / 0,86	0:22 h	(22,1) 18,38 €
Profilieren/Endprofil	Endenbearbeitung/Holz	51,30 / 0,86	0:12 h	(11,9) 9,88 €
Verglasung	Verglasung u. Glasl. anbringen	51,30 / 0,86	0:14 h	(14,0) 11,98 €
Regenschienen/Rahmen :	Regenschiene zuschneiden	51,30 / 0,86	0:03 h	(3,0) 2,57 €
Regenschienen/Rahmen :	Regenschiene montieren	51,30 / 0,86	0:04 h	(3,5) 2,98 €
Verglasung	Versiegeln	51,30 / 0,86	0:03 h	(3,0) 2,54 €
Rahmenhölzer	Eckverbindung	28,50 / 0,48	0:08 h	(7,8) 3,70 €
Montage	Einsetzen	51,30 / 0,86	0:31 h	(31,2) 26,66 €
Montage	Verschrauben	51,30 / 0,86	0:05 h	(5,0) 4,28 €
Montage	Ausschäumen	51,30 / 0,86	0:14 h	(14,2) 12,17 €
Versiegeln	Versiegelung	25,08 / 0,42	0:09 h	(8,6) 3,58 €
Verleimen	Rahmenpresse	51,30 / 0,86	1:08 h	(68,0) 58,24 €
Summe Fertigungslohnkosten		4,34 h = 4:21 h		217,09 €

Materialeinzelkosten	117,02 €
Materialgemeinkosten (12,00 %)	14,04 €
Materialkosten	131,06 €

Vorkalkulationsblatt

16.3.2004 10:08

Seite 1

Fensterpreislisten

ProLogic Computer GmbH EDV für den Fensterbau

Vorgang : AN03357/407
 Kunde : Hegener, Würzburg
 Position : Einflügeliges Fenster
 Positionsnummer : 4
 Stückzahl : 3

 Breite : 850,0 mm
 Höhe : 1100,0 mm
 Fläche : 0,94 m²

 Preiskatalog : Standard 2004
 Profilsystem : IV-68 mit Flügelabdeckung

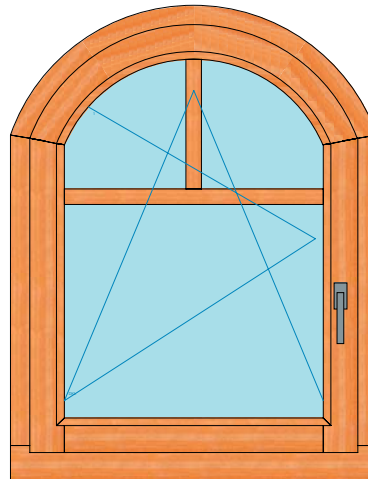

Grund-Preisliste		Feld	Breite	Höhe	Preis
Typ-Nr. 1 (Dreh-Kipp, einflügelig)		1: einflügelig [850] x [1100]	900,0	1200,0	217,70 €
Zuschläge Preisliste		Berechnung			Zuschlag
Fenster-Form	Bogen (Bogen)	+ 90,0 % (mit Flügel(n))			195,93 €
Glas	Top 6FL-16G-4PL k=1,1 (Standard)	+ 2,0 %			4,35 €
Modellscheiben	Nr. 4 (Rundbogen) (rund)	+ 50,0 %			108,85 €
Zuschläge Material		Berechnung			Zuschlag
Dichtungen	schwarz	5,00 € pro Fenster			5,00 €
Sprossen	Aufgesetzt innen/außen	4,00 € pro Feld (ohne Kreuz)			12,00 €
Griff	Griff Standard mattsilber (Standard-Griffe)	15,00 € pro Stück			15,00 €
Montage-Art	Neubau	4,00 € pro m ² Fensterfläche			3,74 €
Montage-Art	Neubau	15,00 € pro Fenster			15,00 €
Längsprofil	Rahmen außen Fensterbank (Sonder-Profi	2,60 € pro lfm Länge			2,60 €
Anschlag-Art	Dreh-Kipp links Öffnung normal	5,00 € pro Flügel (Sicherheits-Stufe=Stufe 1)			5,00 €
Holzart	Kiefer 3-schichtverleimt (Blockware)	0,80 x Gruppe "Kanteln" [900] x [1150]			68,25 €
Glas	Top 6FL-16G-4PL k=1,1 (Standard)	1,10 x Gruppe "Wärmeschutz" [1000] x [1500]			2,31 €
Grundierung	Kiefer hell (Sonder)	1,10 x Gruppe "Standard" [9999] x [9999]			17,05 €
Zwischensumme Fensterpreis					672,78 €
Zuschläge Fenster		Berechnung			Zuschlag
Oberfläche	Kiefer hell (alle)	+ 3,5 %			23,55 €
Sicherheits-Stufe	Stufe 1	+ 15,0 %			100,92 €
kalkulierter Preis					797,25 €

Vorkalkulationssummenblatt

16.3.2004 10:23

Seite 1

Freie Kalkulation

ProLogic Computer GmbH EDV für den Fensterbau

Vorgang : AN03357/407
Kunde : Hegener, Würzburg
Profilsystem : IV-68 (14)

Anzahl Positionen: 6
Anzahl Fenster: 14

Materialeinzelkosten (einschließlich Verschnittfaktoren)

Glas

Top 6FL-16G-4PL k=1,1 11,14 m2 467,82 €

Hölzer

Kiefer 40/15 79,08 lfm 50,61 €
Kiefer 72/105 18,40 lfm 102,00 €
Kiefer 72/115 7,08 lfm 49,32 €
Kiefer 72/145 5,87 lfm 40,89 €
Kiefer 72/86 - 0800 13,38 lfm 61,15 €
Kiefer 72/86 - 1000 29,89 lfm 136,51 €
Kiefer 72/86 - 1200 34,19 lfm 156,20 €
Kiefer 72/86 - 1400 10,87 lfm 49,66 €
Kiefer 72/86 - 2400 13,22 lfm 60,42 €

Grundierungen

Grundierung Kiefer hell 13,22 m² 55,27 €

Oberflächen

Endbehandlung Kiefer hell 13,22 m² 100,39 €

Versiegelungen

Versiegelung transparent 27,94 Kart. 264,01 €

Dichtungsprofile

Flügeldichtung 56,01 lfm 20,17 €
IV-68 Glasdichtung außen schwarz 61,84 lfm 34,01 €

Regenschienen

Flügelabdeckung bronze hell 10,24 lfm 24,29 €
Kocher bronze hell 12,27 lfm 58,80 €

Griffe

Siegenia Favorit (D) Griff Standard mattsilber 14,00 Stk 125,72 €

Beschlagteile

Siegenia Favorit (D) 177 Stk 46,20 €

Regenschienen-Endkappen

Endkappe Kocher braun 28,00 Stk 36,96 €

Summe Materialeinzelkosten 1940,40 €

Fertigungslohnkosten

		Std-/Min-Lohn	Zeit	
Zuschnitt / Hölzer	Ablängen/Holz	51,30 / 0,86	8:43 h	(523,3) 447,31 €
Beschlagmontage	Griffmontage	51,30 / 0,86	0:42 h	(42,0) 35,93 €
Zwischenschliff	Pro Flügel zwischenschleifen	51,30 / 0,86	1:43 h	(102,7) 118,59 €
Grundierung	Flügel grundieren	51,30 / 0,86	1:43 h	(102,7) 87,84 €
Grundierung	Rahmen grundieren	51,30 / 0,86	1:43 h	(102,7) 87,84 €
Endbehandlung	Flügel endbehandeln	51,30 / 0,86	1:43 h	(102,7) 87,84 €
Endbehandlung	Rahmen endbehandeln	51,30 / 0,86	1:43 h	(102,7) 87,84 €
Profilieren/Endprofil	Längsprofilieren/Holz	51,30 / 0,86	3:40 h	(220,5) 182,79 €
Profilieren/Endprofil	Endenbearbeitung/Holz	51,30 / 0,86	2:12 h	(132,3) 109,68 €
Verglasung	Verglasung u. Glasl. anbringen	51,30 / 0,86	6:46 h	(406,0) 347,18 €
Regenschienen/Rahmen :	Regenschiene zuschneiden	51,30 / 0,86	0:42 h	(42,0) 35,93 €
Regenschienen/Rahmen :	Regenschiene montieren	51,30 / 0,86	0:52 h	(51,5) 44,00 €
Verglasung	Versiegeln	51,30 / 0,86	1:05 h	(65,0) 55,58 €
Montage	Einsetzen	51,30 / 0,86	8:09 h	(489,3) 418,33 €
Montage	Verschrauben	51,30 / 0,86	1:10 h	(70,0) 59,87 €

Vorkalkulationssummenblatt

16.3.2004 10:23

Seite 2

Freie Kalkulation

ProLogic Computer GmbH EDV für den Fensterbau

Montage	Ausschäumen	51,30 / 0,86	4:13 h	(252,6)	215,99 €
Versiegeln	Versiegelung	25,08 / 0,42	2:20 h	(139,7)	58,38 €
Verleimen	Rahmenpresse	51,30 / 0,86	20:16 h	(1216,0)	1040,08 €
Dichtung einziehen	Dichtung einziehen	45,60 / 0,76	7:20 h	(440,0)	334,40 €
Rahmenhölzer	Eckverbindung	28,50 / 0,48	0:23 h	(23,4)	11,12 €
Summe Fertigungslohnkosten		77,12 h = 77:07 h			3866,52 €

Materialeinzelkosten	1940,40 €
Materialgemeinkosten (12,00 %)	232,85 €
Materialkosten	2173,25 €
Fertigungslohnkosten	3866,52 €
Lohngemeinkosten (125,00 %)	4833,16 €
Lohnkosten	8699,68 €
Material- und Lohnkosten	10872,93 €
Verwaltungsgemeinkosten (5,00 %)	543,64 €
Entwurfs- und Konstruktionskosten	0,00 €
Selbstkosten	11416,57 €
Gewinn (20,00 %)	2283,31 €

kalkulierter Preis 13699,88 €

min. Preis (bei 5,00 % Gewinn): 11987,41 €

Artikelgruppenrabatte:
Holzkanteln 10,00 %

Materialfaktoren:
Hölzer 0,95
Glas 0,98
Griffe 1,20

Zeitfaktoren:
Vierseiter 0,97
Profilieren/Endprofil 0,97
Zwischenschliff 1,35

Kalkulationsfaktoren:
Preisfaktor 1,10
Stundenlohnfaktor 1,14

Mengenauswertung

16.3.2004 10:25

Seite 1

ohne Verschnitt

ProLogic Computer GmbH EDV für den Fensterbau

Mengen für Vorgänge: Hegener, Würzburg - AN03357/407

Hölzer

Kiefer 40/15	Holzwerke	75,32 lfm
Kiefer 72/105	Holzwerke	17,53 lfm
Kiefer 72/115	Holzwerke	6,74 lfm
Kiefer 72/145	Holzwerke	5,59 lfm
Kiefer 72/86 - 0800	Holzwerke	12,74 lfm
Kiefer 72/86 - 1000	Holzwerke	28,47 lfm
Kiefer 72/86 - 1200	Holzwerke	32,56 lfm
Kiefer 72/86 - 1400	Holzwerke	10,35 lfm
Kiefer 72/86 - 2400	Holzwerke	12,59 lfm

Glas

Top 6FL-16G-4PL k=1,1	Glaslieferant	11,14 m2
-----------------------	---------------	----------

Regenschienen

Flügelabdeckung bronze hell	Hermann Gutmann Werke Gmt	9,94 lfm
Kocher bronze hell	Hermann Gutmann Werke Gmt	11,91 lfm

Griffe

Siegenia Favorit (D) Griff Standard mattsilber	Heinrich Wilke GmbH	14 Stk
--	---------------------	--------

Beschlagteile

Siegenia Favorit Anschlag für Fehlbedienungssp.	Siegenia-Frank KG	3 Stk
Siegenia Favorit Drehkralle	Siegenia-Frank KG	18 Stk
Siegenia Favorit Drehtürschnäpper A1360	Siegenia-Frank KG	3 Stk
Siegenia Favorit Eckband links 11/34	Siegenia-Frank KG	3 Stk
Siegenia Favorit Eckband rechts 11/34	Siegenia-Frank KG	6 Stk
Siegenia Favorit Ecklager links 11/34	Siegenia-Frank KG	3 Stk
Siegenia Favorit Ecklager rechts 11/34	Siegenia-Frank KG	7 Stk
Siegenia Favorit Eckumlenkung BS 50	Siegenia-Frank KG	6 Stk
Siegenia Favorit Eckumlenkung BS TL 130	Siegenia-Frank KG	3 Stk
Siegenia Favorit Eckumlenkung VSO	Siegenia-Frank KG	9 Stk
Siegenia Favorit Eckumlenkung unten 50	Siegenia-Frank KG	5 Stk
Siegenia Favorit Fehlbedienungssperr	Siegenia-Frank KG	3 Stk
Siegenia Favorit Getriebe K 80	Siegenia-Frank KG	8 Stk
Siegenia Favorit Getriebe K TL 180	Siegenia-Frank KG	3 Stk
Siegenia Favorit Getriebe K mit MV 100	Siegenia-Frank KG	2 Stk
Siegenia Favorit Kippschliessblech A1361	Siegenia-Frank KG	9 Stk
Siegenia Favorit Schere mit MV 35	Siegenia-Frank KG	4 Stk
Siegenia Favorit Schere mit MV 50	Siegenia-Frank KG	5 Stk
Siegenia Favorit Scherenlager 11/34	Siegenia-Frank KG	10 Stk
Siegenia Favorit Scherenlagerbolzen 8	Siegenia-Frank KG	9 Stk
Siegenia Favorit Schliessblech A1361	Siegenia-Frank KG	34 Stk
Siegenia Favorit Sicherungsring	Siegenia-Frank KG	9 Stk
Siegenia Favorit Verschlusskappe Eckbandlager	Siegenia-Frank KG	9 Stk
Test		6 Stk

Dichtungsprofile

Flügeldichtung	VBH AG	56,01 lfm
IV-68 Glasdichtung außen schwarz		61,84 lfm

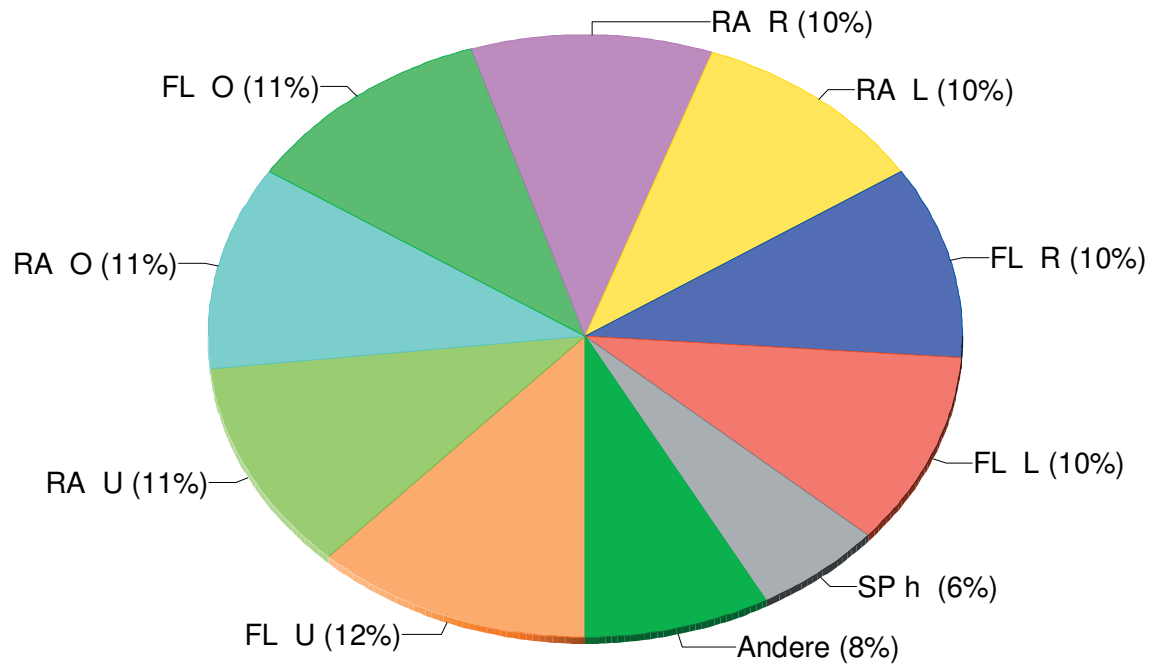

Teileart	Anzahl
FL L	52
FL O	55
FL R	52
FL U	60
FL OL	8
FL OR	8
RA L	52
RA O	55
RA R	52
RA U	57
RA OL	8
RA OR	8
SP h	28
SP v	8

PA-/Vorgangs-Übersicht

17.3.2004 12:05

Seite 1

Produktionsauftrag-Nummer: PA03-0020

ProLogic Computer GmbH EDV für den Fensterbau

Projekt	Projektadresse	Vorgang	Pos-Nr	PA	Pos-Nr
03358	Schott, Hösbach	AB03358/121	1	PA03-0020	14
03358	Schott, Hösbach	AB03358/121	2	PA03-0020	15
03358	Schott, Hösbach	AB03358/121	3	PA03-0020	16
03358	Schott, Hösbach	AB03358/121	4	PA03-0020	17
03358	Schott, Hösbach	AB03358/121	5	PA03-0020	18
03358	Schott, Hösbach	AB03358/121	6	PA03-0020	19
03358	Schott, Hösbach	AB03358/121	7	PA03-0020	20
03358	Schott, Hösbach	AB03358/121	8	PA03-0020	21
03358	Schott, Hösbach	AB03358/121	9	PA03-0020	22
03358	Schott, Hösbach	AB03358/121	10	PA03-0020	23
03359	Emrich, Lohr	AB03359/120	1	PA03-0020	7
03359	Emrich, Lohr	AB03359/120	2	PA03-0020	8
03359	Emrich, Lohr	AB03359/120	3	PA03-0020	9
03359	Emrich, Lohr	AB03359/120	4	PA03-0020	10
03359	Emrich, Lohr	AB03359/120	5	PA03-0020	11
03359	Emrich, Lohr	AB03359/120	6	PA03-0020	12
03359	Emrich, Lohr	AB03359/120	7	PA03-0020	13
03437	Schott, Hösbach	AB03437/115	1	PA03-0020	4
03437	Schott, Hösbach	AB03437/115	2	PA03-0020	5
03437	Schott, Hösbach	AB03437/115	4	PA03-0020	6
03462	Schott, Hösbach	AB03462/123	1	PA03-0020	24
03462	Schott, Hösbach	AB03462/123	2	PA03-0020	25
03462	Schott, Hösbach	AB03462/123	3	PA03-0020	26
03462	Schott, Hösbach	AB03462/123	4	PA03-0020	27
03462	Schott, Hösbach	AB03462/123	5	PA03-0020	28
03462	Schott, Hösbach	AB03462/123	6	PA03-0020	29
03462	Schott, Hösbach	AB03462/123	7	PA03-0020	30
03462	Schott, Hösbach	AB03462/123	8	PA03-0020	31
03462	Schott, Hösbach	AB03462/123	9	PA03-0020	32
03462	Schott, Hösbach	AB03462/123	10	PA03-0020	33
03462	Schott, Hösbach	AB03462/123	11	PA03-0020	34
03462	Schott, Hösbach	AB03462/123	12	PA03-0020	35
03462	Schott, Hösbach	AB03462/123	13	PA03-0020	36
03462	Schott, Hösbach	AB03462/123	14	PA03-0020	1
03462	Schott, Hösbach	AB03462/123	15	PA03-0020	37
03462	Schott, Hösbach	AB03462/123	16	PA03-0020	39
03462	Schott, Hösbach	AB03462/123	17	PA03-0020	38
03462	Schott, Hösbach	AB03462/123	20	PA03-0020	2
03462	Schott, Hösbach	AB03462/123	21	PA03-0020	3

Ist-Zeiten-Liste

17.3.2004 11:18 RR

Seite 1

ProLogic Computer GmbH

Berücksichtigte Auswahlkriterien:

Mitarbeiter: - Alle -
 Kostenstelle: - Alle -
 Fertigungsauftrag: 03357 (HEGENER)

03357

Beschlagmontage (45,00 €)				
03357	Beschlagmontage (45,00 €)	Franz, Michael	11.03.2004	03:05:00
		138,75 €		3,083 h = 03:05:00
Dichtung einziehen (40,00 €)				
03357	Dichtung einziehen (40,00 €)	Franz, Michael	11.03.2004	02:30:00
		100,00 €		2,500 h = 02:30:00
Endbehandlung (45,00 €)				
03357	Endbehandlung (45,00 €)	Gruber, Markus	08.03.2004	01:36:00
		72,00 €		1,600 h = 01:36:00
Grundierung (45,00 €)				
03357	Grundierung (45,00 €)	Gruber, Markus	05.03.2004	01:12:00
		54,00 €		1,200 h = 01:12:00
Montage/Baustelle (45,00 €)				
03357	Montage/Baustelle (45,00 €)	Seibel, Peter	17.03.2004	05:40:00
		255,00 €		5,667 h = 05:40:00
Umfälzautomat/Olivenbohrer (45,00 €)				
03357	Umfälzautomat/Olivenbohrer (45,00 €)	Seibel, Peter	05.03.2004	00:54:00
		40,50 €		0,900 h = 00:54:00
Verglasung (45,00 €)				
03357	Verglasung (45,00 €)	Franz, Michael	12.03.2004	00:50:00
03357	Verglasung (45,00 €)	Seibel, Peter	15.03.2004	03:35:00
		198,75 €		4,417 h = 04:25:00
Verleimen (45,00 €)				
03357	Verleimen (45,00 €)	Roßkopf, Klaus	05.03.2004	02:08:00
		96,00 €		2,133 h = 02:08:00
Versiegeln (22,00 €)				
03357	Versiegeln (22,00 €)	Roßkopf, Klaus	15.03.2004	01:35:00
		34,83 €		1,583 h = 01:35:00
Vierseiter (45,00 €)				
03357	Vierseiter (45,00 €)	Gruber, Markus	04.03.2004	06:20:00
		285,00 €		6,333 h = 06:20:00
Zuschnitt / Hölzer (45,00 €)				
03357	Zuschnitt / Hölzer (45,00 €)	Franz, Michael	03.03.2003	02:30:00
		112,50 €		2,500 h = 02:30:00
Zuschnitt / Metallprofile (65,00 €)				
03357	Zuschnitt / Metallprofile (65,00 €)	Gruber, Markus	04.03.2004	00:55:00
		59,58 €		0,917 h = 00:55:00
Zwischenschliff (45,00 €)				
03357	Zwischenschliff (45,00 €)	Gruber, Markus	08.03.2004	03:40:00
		165,00 €		3,667 h = 03:40:00
		1611,91 €		36,500 h = 36:30:00
GESAMT:		1611,91 €		36,500 h = 36:30:00

Verkaufsplanung

16.02.2004 16:12:49

Kampp, Guido

Schreinerei Mayer - Fenster und Haustüren

2004	Soll-Vorgabe kumuliert	Rechnungen Rechnungen	Rechnungen kumuliert	Soll-Ist	Aufträge	Aufträge kumuliert	Überhang
Januar	15,00	18,97	18,97	3,97	8,46	8,46	-10,51
Februar	30,00	15,80	34,78	4,78	19,55	28,01	-6,76
März	45,00	17,36	52,13	7,13	9,31	37,32	-14,81
April	60,00	13,37	65,50	5,50	14,54	51,86	-13,64
Mai	75,00	22,80	88,30	13,30	16,66	68,52	-19,78
Juni	90,00	24,98	113,28	23,28	28,22	96,74	-16,54
Juli	105,00	7,58	120,86	15,86	13,52	110,26	-10,60
August	120,00	18,94	139,80	19,80	8,10	118,36	-21,44
September	135,00	21,41	161,21	26,21	25,55	143,91	-17,30
Oktober	150,00	14,54	175,75	25,75	22,84	166,74	-9,01
November	165,00	31,74	207,49	42,49	17,36	184,10	-23,39
Dezember	180,00	21,02	228,51	48,51	14,57	198,67	-29,84

Alle Beträge in 1000 €

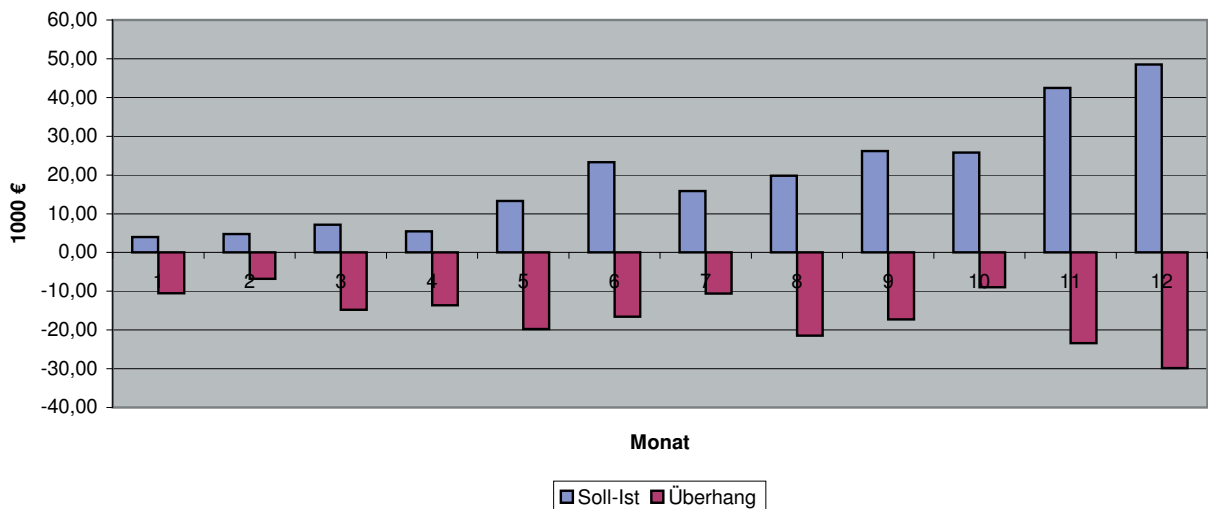
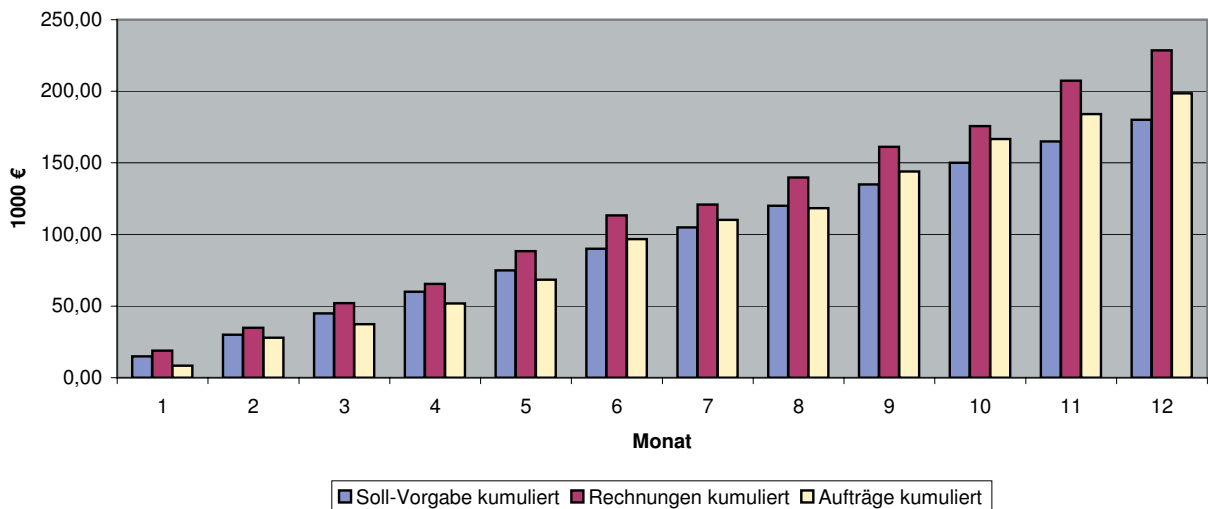

Produktionsauslastung

Februar 2004

19.02.2004 12:35:45

Schreinerei Mayer - Fenster und Haustüren

Tag	Vorgang	Kunde	Brutto € (1000)	Zeit (HH:MM)	Gesamt	Rechteck	Rund	Schräg	Elemente	Haustüren	Profilsystem	Variante	Holzart	Oberfläche	Farbe	Florierung	Stückzahl									
																	1	2	3	4	5	6	7	8	9	10
1. Sonntag																										
2. Montag																										
	FA0004/0013	GENA Baugesellschaft, D-97074 Wür.	9,75	77:53	16	5	3	8	0	0	0	IV 68	Standard	Eiche	Meranti 1x D:											
	FA0005/0015	Petra Richter, D-97270 Kist	1,16	13:20	4	4	0	0	0	0	0	Gutmann Mir	Standard	Meranti	RAL 9010 Re											
	FA0014/0031	Marco Bayer, D-97342 Marktstef	0,21	3:48	1	1	0	0	0	0	0	IV 68	Standard	Eiche	Eiche 1x DSL											
	FA0015/0032	Belinda Lepore, D-97318 Kitzingen	0,97	5:00	1	0	0	1	0	0	0	Gutmann Mir	Standard	Meranti	RAL 9016 Ve											
3. Dienstag																										
	FA0007/0016	Schäftler Bau, D-97084 Heuchelhof	16,65	61:32	21	0	0	21	0	0	0	IV 68	Standard	Meranti	1x DSL RAL 1											
4. Mittwoch																										
	FA0008/0018	Maria Huber, D-97239 Aub	7,80	93:33	24	24	0	0	0	0	0	Gutmann Mir	Standard	Meranti	Trendgrau											
5. Donnerstag																										
	FA0008/0019	Maria Huber, D-97239 Aub	3,25	38:59	10	10	0	0	0	0	0	Gutmann Mir	Standard	Meranti	Trendgrau											
	FA0011/0025	Bauunternehmung Hoch, D-88459 Tai	7,12	76:49	15	15	0	0	0	0	0	Gutmann Mir	Standard	Meranti	RAL 7001 Sill											
6. Freitag																										
	FA0010/0022	Eva Leier, D-97255 Gelchsheim	4,06	9:41	1	1	0	0	0	0	0	IV 68	Hebeschiebe	Eiche	Eiche 1x DSL											
	FA0013/0030	GENA Baugesellschaft, D-97074 Wür.	14,62	35:02	0	0	0	0	0	3	0	Rohlinge	Haustür	Eiche	Meranti 1x D:											
7. Samstag																										
8. Sonntag																										
9. Montag																										
	FA0008/0020	Maria Huber, D-97239 Aub	5,20	62:22	16	16	0	0	0	0	0	Gutmann Mir	Standard	Meranti	Trendgrau											
	FA0012/0029	Karl Bauer, D-97469 Gochsheim	0,28	2:58	1	1	0	0	0	0	0	IV 68	Standard	Meranti	Meranti 1x D:											
10. Dienstag																										
	FA0011/0023	Bauunternehmung Hoch, D-88459 Tai	3,41	39:12	12	12	0	0	0	0	0	Gutmann Mir	Standard	Meranti	RAL 7001 Sill											
	FA0018/0036	Paul Oswald, D-97941 Tauberbischof	4,05	39:28	4	0	3	1	0	0	0	IV 68	Standard	Meranti	Meranti 1x D:											
	FA0020/0038	Claudia Moser, D-97469 Gochsheim	1,51	7:41	2	0	0	2	0	0	0	IV 68	Standard	Meranti	Meranti 1x D:											
	FA0021/0039	Schäftler Bau, D-97084 Heuchelhof	6,04	34:21	0	0	0	0	0	2	0	Rohlinge	Haustür	Eiche	Meranti 1x D:											
11. Mittwoch																										
	FA0011/0028	Bauunternehmung Hoch, D-88459 Tai	12,81	138:17	27	27	0	0	0	0	0	Gutmann Mir	Standard	Meranti	RAL 7001 Sill											
12. Donnerstag																										
	FA0016/0033	Frank Samuel, D-97273 Kürnach	1,88	60:06	3	3	0	0	0	0	0	IV 68	Hebeschiebe	Eiche	Eiche 1x DSL											
	FA0019/0037	Lars Koch, D-97274 Leinach	4,06	71:15	6	6	0	0	0	0	0	Gutmann Mir	Standard	Eiche	RAL 1003 Sic											

ProLogic® FenOffice 04 Professional

Copyright © 1999-2004 by ProLogic Computer GmbH

ProLogic Europa



ProLogic Computer GmbH
Rinderfelder Straße 17
D-97270 Kist
Tel. +49 9306 9096-0
Fax +49 9306 9096-36
e-mail: info@prologic-kist.de
www.prologic-kist.de

Ansprechpartner Deutschland
Herr Reuter

Ansprechpartner Ausland
Herr Bullmann



Roland Gerling
Herr Gerling
Lengfurter Str. 48
D-97892 Kreuzwertheim
Tel. +49 9342 9297-0
Fax +49 9342 9297-20
e-mail: Gerling.Software@t-online.de
www.roland-gerling.de



m.p.network GmbH
Herr Lochmann
Wyssmattstraße 7a
CH-6010 Kriens
Tel. +41 41 312 10 30
Fax +41 41 312 10 32
e-mail: info@mpnetwork.ch
www.mpnetwork.de



ProLogic Handelsges.mbh
Herr Fahrafellner
Hohenegger Straße 9B
A-3386 Hafnerbach
Tel. +43 2749 5376
Fax +43 2749 5376-13
e-mail: prologic@aon.at
www.fenoffice.at



Greenteam Kft.
Herr Alpár
Varasd u. 16.
H-9700 Szombathely
Tel. +36 94 510 830
Fax +36 94 315 215
e-mail: greenteam@axelero.hu



Jan Megier
Maschinen & Anlagen e.K.
Herr Megier
Hansestraße 74
D-38112 Braunschweig
Tel. +49 531 2508664
Fax +49 531 2508696
e-mail: info@megier.biz
www.megier.biz



Rudolf Deye GmbH & Co.KG
Herr Allersmeier
Kurzekampstr. 17A
D-38104 Braunschweig
Tel. +49 531 46688
Fax +49 531 46693
e-mail: deye-maschinen@t-online.de
www.deye-maschinen.com

Modul- und Funktionsbausteine in FenOffice	Standard	Professional	Enterprise
	S	P	E
ProAdmin			
Adressverwaltung	●	●	●
Erweiterte Adressverwaltung	-	●	●
Listendruck über Reportgenerator	-	●	●
Artikelverwaltung	●	●	●
Lieferantenverwaltung	-	●	●
Fiktive Artikel	-	●	●
Verwaltung von Rabattstaffeln	-	●	●
Erweiterte Preisfindung (Sonderpreise)	-	●	●
Verwaltung von Zusatzdokumenten	-	●	●
Soll-Zeiten	-	●	●
Listendruck über Reportgenerator	-	●	●
Projektverwaltung	●	●	●
Projektkennzeichen	-	●	●
Abwicklung von Standardvorgängen	●	●	●
Erweiterte Vorgangsabwicklung	-	●	●
Vorgangsexport nach Microsoft Word	●	●	●
Vorgangsdruk über Reportgenerator	-	●	●
Direkter Stücklistendruck	●	●	●
Summenpositionen	●	●	●
Benutzerverwaltung	-	○	●
Mandantenfähigkeit	-	-	●
Vertreterbezogene Projekt-Filter	-	-	●
Server-Dongle	-	○	●
Datenbank auf Microsoft SQL-Server	-	-	○
Anwendung über Terminal-Server	-	○	●
ERP-/PPS-Anbindung	-	-	○
ProDesign			
Eine Materialart inkl. Freie Stücklisten	●	-	-
Weitere Materialarten inkl. Freie Stücklisten	○	-	-
Alle Materialarten	-	○	○
Freie Stücklisten	-	○	○
Freie Etiketten	○	○	○
Verwaltung von Soll-Zeiten	-	●	●
Verwaltung von Beschlagarnituren	○	●	●
Maschinenanbindung	-	○	○
Optionale Zusatzmodule	○	○	○
Enthaltene Lizenzen	1	1	5
Lizenzpakete / -schritte	1	1	5

● vorhanden ○ optional - nicht möglich

ProAdmin - Büroorganisation
Adressen, Artikel, Projekte, Vorgänge
Bestellwesen / Lagerverwaltung
Druckexport-Erweiterung (HTML, PDF, RTF)
Debitoren / Kreditoren / Mahnwesen
Kontaktverwaltung
Materialstatistik
Benutzerverwaltung
Duplettensuche
Schnittstelle zum Händler
Schnittstelle zum Fertigerbetrieb
ProRepair - Reparaturverglasung
Zeitwirtschaft / BDE
Nachkalkulation

ProView - Fassadengestaltung
Projekte Ansichten
Fensterkataloge
Türenkataloge
Zubehörkataloge

ProService - Softwaresupport
Pflegevertrag
Updatevertrag
Hotline Service
Fernwartung
Vor-Ort Schulung
In-House Schulung themenbezogen
Weiterentwicklung
Sonderentwicklung

ProDesign - Fensterkonstruktion
Elementdefinition
U-Wertberechnung
Vorkalkulation
Fensterpreislisten
Standardtypen
Fertigungslisten Basislisten
Fertigungslisten Holz, Kunststoff, Holz-Alu
Umfälzprogramm
Stangenzuschnittoptimierung
Inch- / Foot-Erweiterung

Online / Datenübertragung
Weinig Nexus UC6, UC10, UT10, Univar, UC-Matic
Weinig seriell UC10, UT10, UC-Matic
SCM Method K, Super
SCM Windor 50, 20, 60
SCM System 10
Gubisch ESTH, CW3, CW6
Stegherr FDE, DD
Koch BL-51 NC
Koch Windor
Koch Windor / UC
IMA CNC
Homag BOF
Harbs
Haffner FLS
Haffner Säge
Ferranti Säge
Schüco Säge
Elumatec Säge
Rapid Säge
Roob OptiCut

**Software
für
den
Fensterbau**

ProLogic Computer GmbH
Rinderfelder Straße 17
D-97270 Kist
Germany

Fon: +49 9306 9096 0
Fax: +49 9306 9096 36
mail: info@ProLogic-Kist.de
internet: www.ProLogic-Kist.de